

Limmer LimbO 8

- Lautsprecherleergehäuse „LimbO 8“
für Limmer Horn „106“
empfohlene Lautsprecher B&C 8NW51, 8NDL51, DE12
15mm Birke Multiplex
Anschlußfräsungen für 2 x Speakon,
2 x Gewinde M10 für Bügelmontage
4 x Bohrungen für Gittermontage
1 x Hochständerflansch (im Lieferumfang)
Warnex Strukturlack schwarz.

Maße: B255 mm x H435 mm x T285 mm,
Gewicht: 4,3kg
Art-Nr.: AA-LIMBO8 **EUR 139,--** (inkl.19% MWST)

- andere Lackierung auf Anfrage
- Horn „106“: info@limmerhorns.de
- Schutzgitter: www.rabe-feinblech.de
- Datenblatt: LimbO 8. PDF
- Stand: 10/2009 – 19% MWST, Lieferung ab Werk.



JERICH

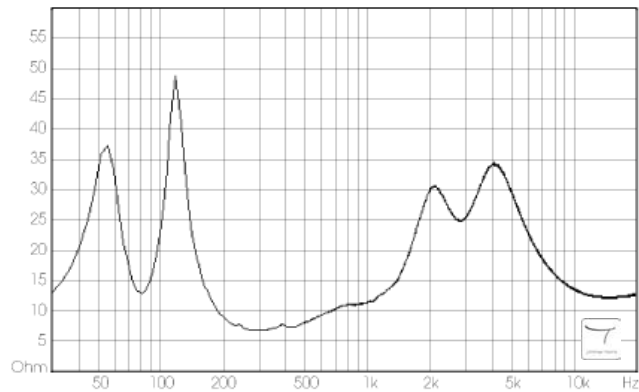

Impedanz

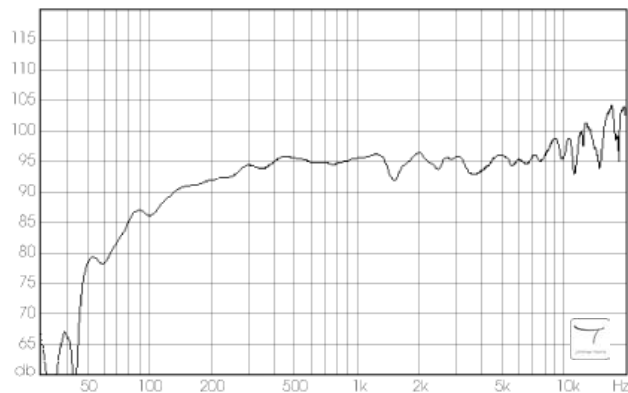

B&C 8NW51 und DE12 auf 106-Horn

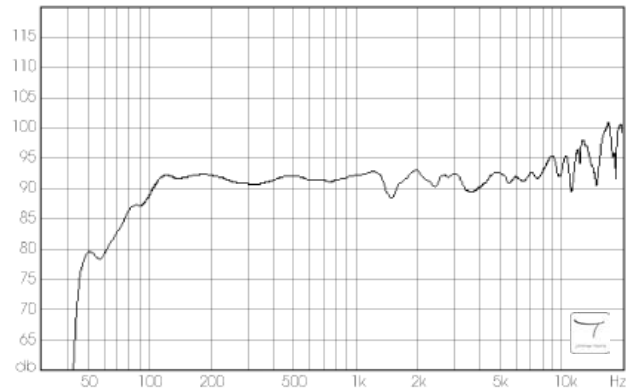

B&C 8NDL51 Hochton 3,5 db abgesenkt (3,9/10Ohm)

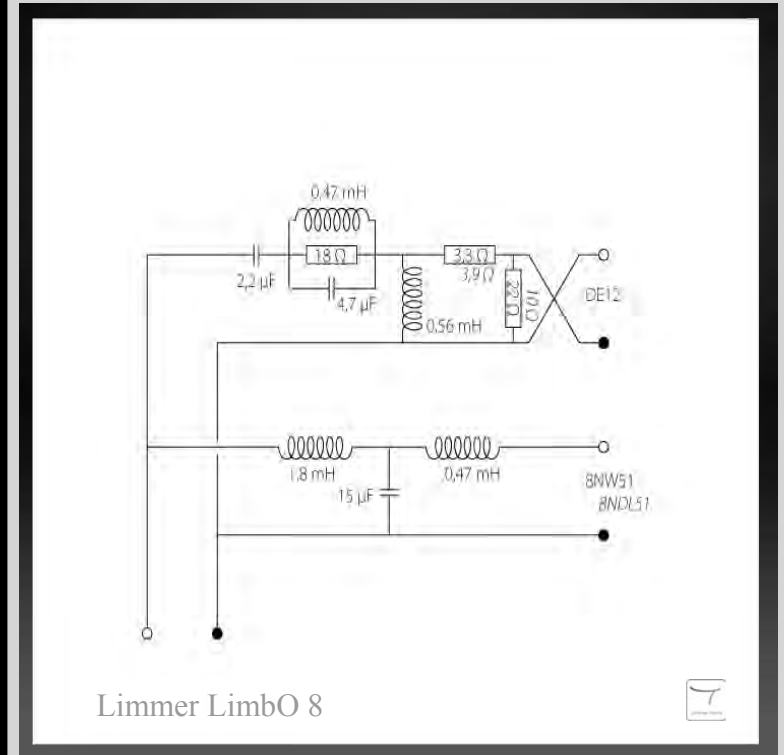

Limmer Limbo 8

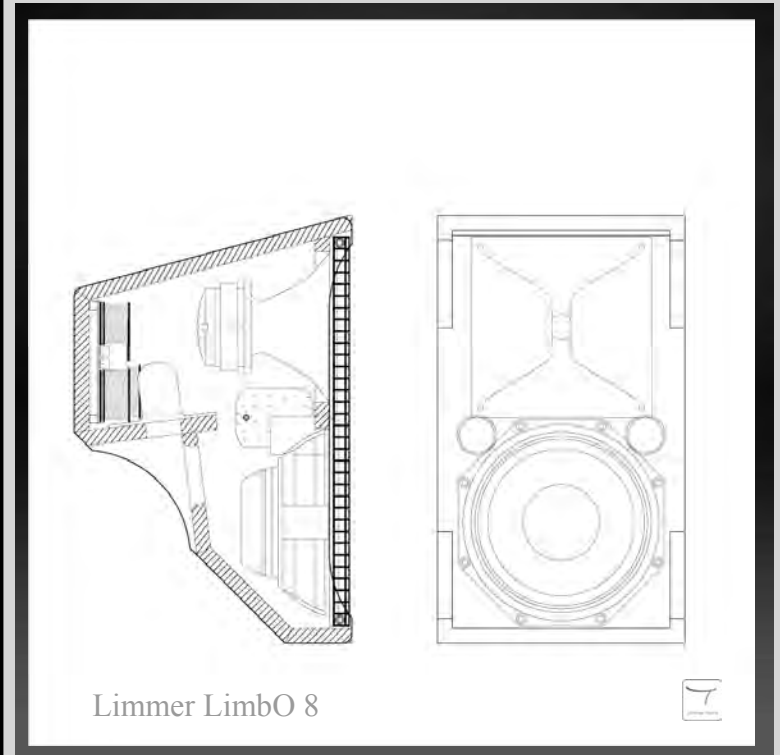
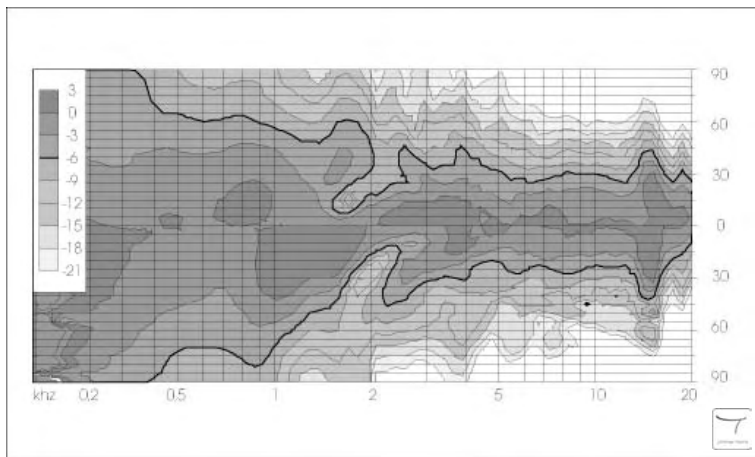
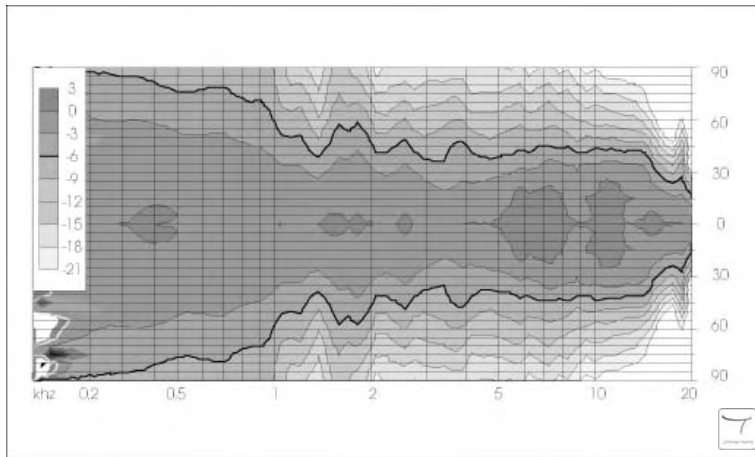

Limmer LimbO 8